

ELSKJEMA VESTFROST KJØLESKAP MED TETT DØR

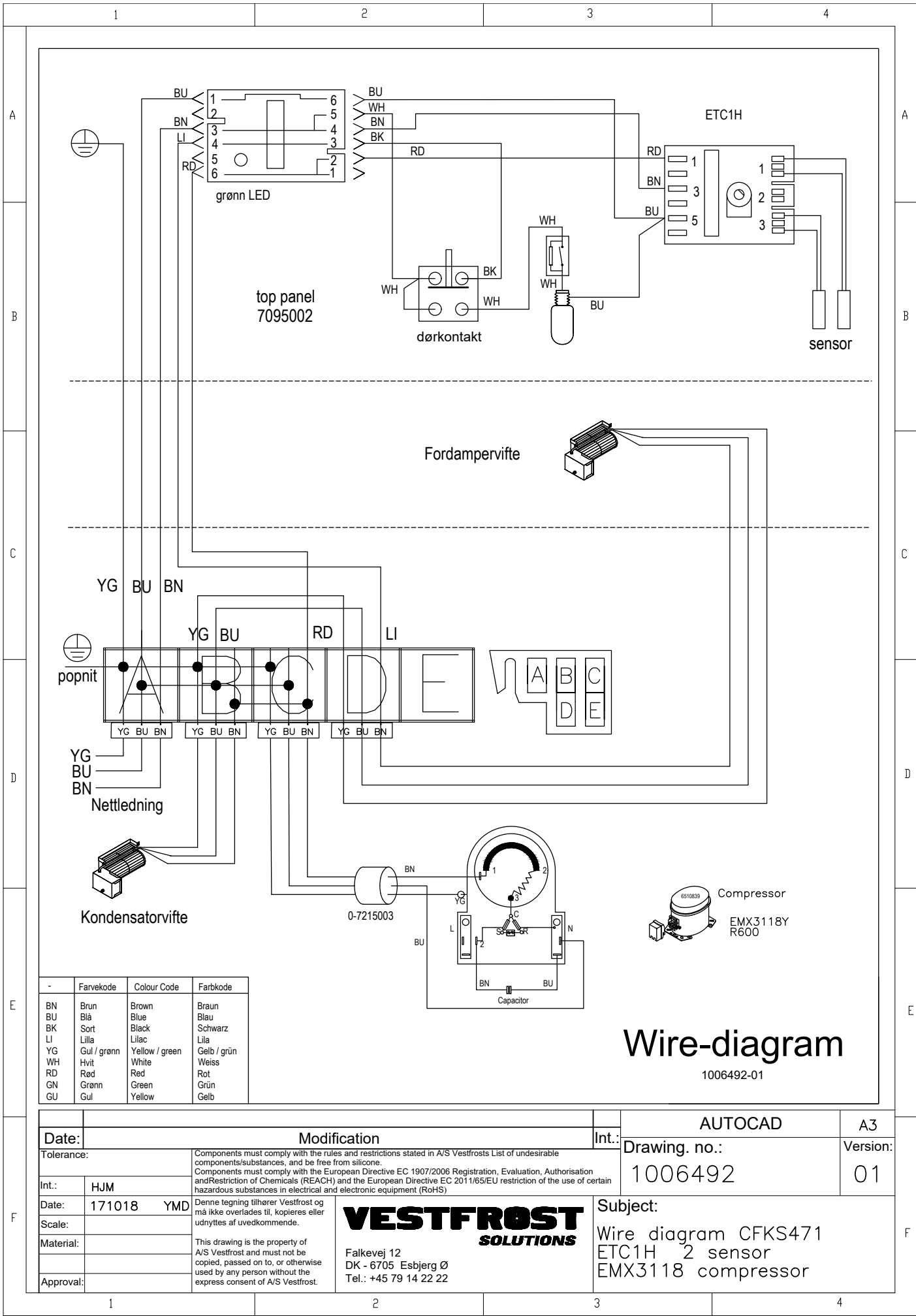

- CFKS 411
- CFKS 470
- CFKS 471



Page:	1	VESTFROST SOLUTIONS Falkevej 12 DK – 6705 Esbjerg Ø Tel.: +45 79 14 22 22			
Pages incl. this one:	1				
Init.:	HJM				
Date:	171018 YMD				
Approved:		Drawing No.:	7095002	Version:	01
Supplier:	Vestfrost				
Subject:	EI-panel CFKS 471 / SILVER, R600A grå kontakt pin				
<p>Components must comply with the rules and restrictions stated in A/S Vestfrosts List of undesirable components/substances, and be free from silicone.</p> <p>This component must comply with the European Directive 2002/95/EC on the restriction of the use of certain hazardous substances in electrical and electronic equipment (RoHS directive).</p> <p>This drawing is the property of A/S Vestfrost and must not be copied, passed on to, or otherwise used by any person without the express consent of A/S Vestfrost.</p>					
Date:	Last modification:				Init:

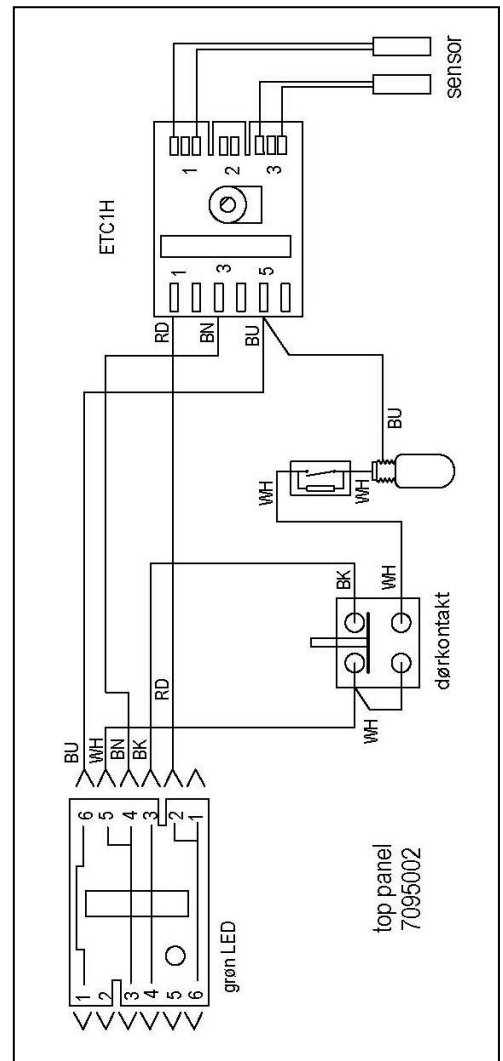
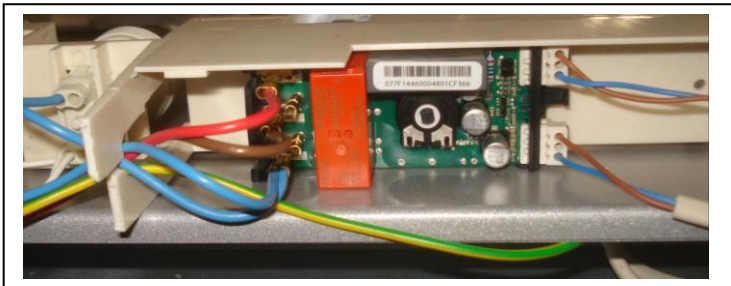
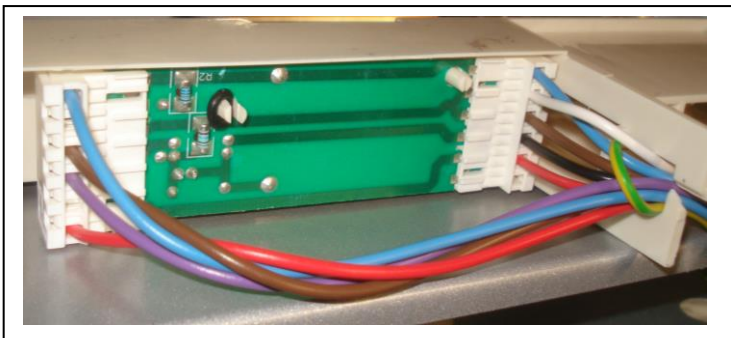
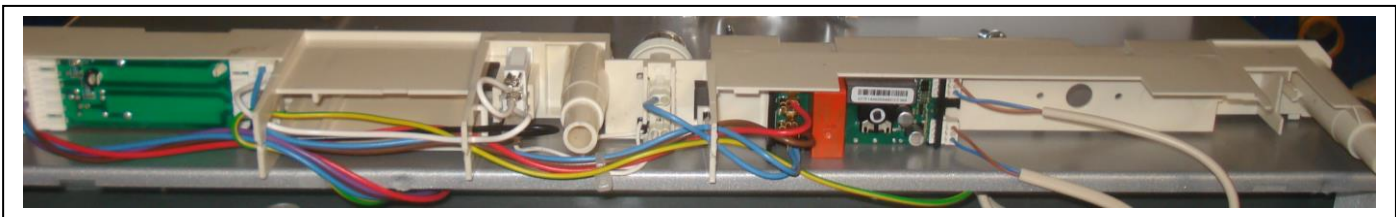

Page:	2	VESTFROST SOLUTIONS Falkevej 12 DK – 6705 Esbjerg Ø Tel.: +45 79 14 22 22			
Pages incl. this one:	1				
Init.:	HJM				
Date:	171018 YMD				
Approved:		Drawing No.:	7095002	Version:	01
Supplier:	Vestfrost				
Subject:	EI-panel CFKS 471 / SILVER, R600A grå kontakt pin				

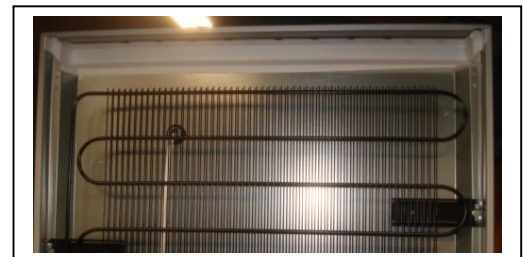
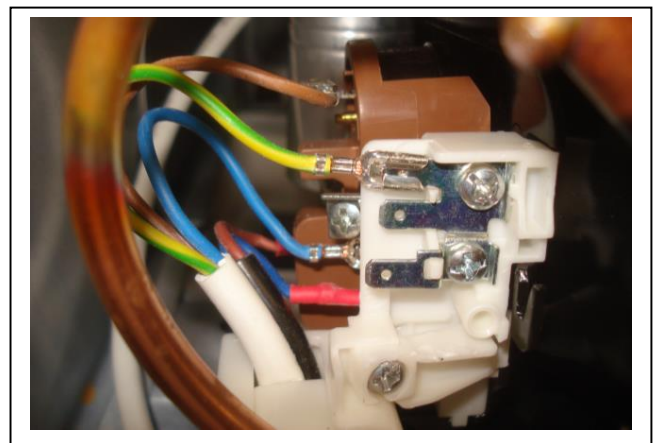
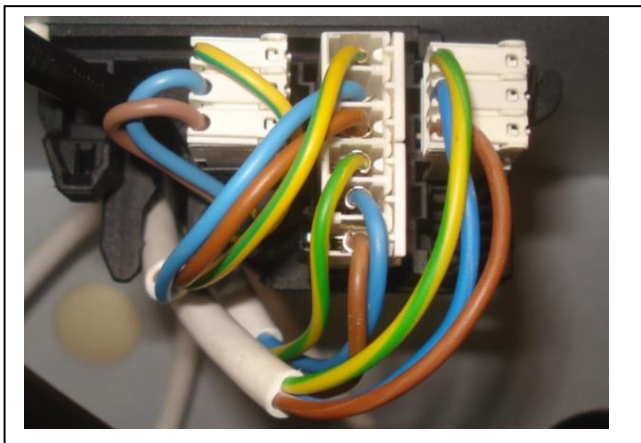

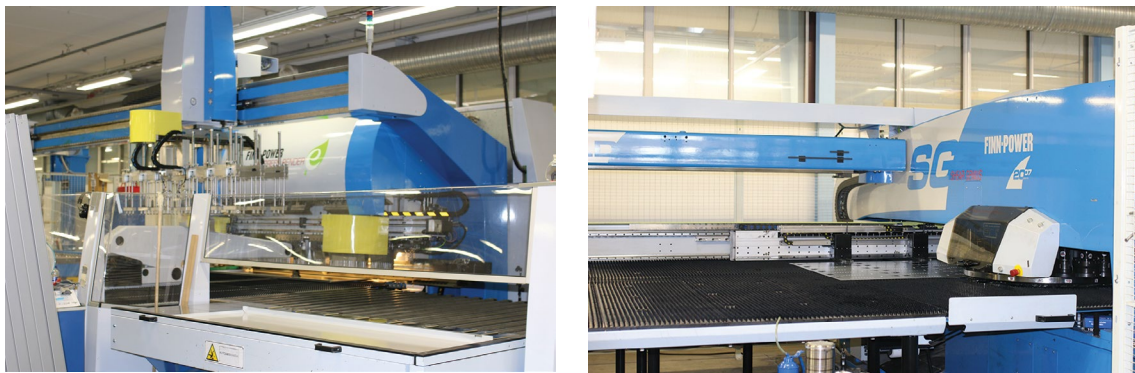

Festivo Group – en sterk allianse

Festivo Oy er hovedaksjonær i Colia AS i Norge og Colia AB i Sverige. Festivo Oy er ett privateid selskap som ble grunnlagt i 1994 i Hollola, Finland. De produseres og utvikler kjøle- og fryseskap, kjølebenker, medisinkjøleskap, buffeter, vinskap samt snusskap. En ny og moderne maskinpark gir en høy kvalitet og lang levetid på produktene.

Fabrikken er på ca. 7000m² og har i dag 80 ansatte fordelt mellom produksjon og administrasjon. Omsetningen i 2016 var på NOK 130 millioner. Festivo Oy har en sterk markedsposisjon i Finland og er kjent for innovative produkter med høy kvalitet. Gjennom Colia AS/AB distribueres Festivo`s egne produkter i Norge og Sverige. Colia AS og Colia AB startet opp i 2015 med en visjon om å levere produkter med høy kvalitet og yte den best tenkelige service til våre kunder. Vi er i dag 11 ansatte, alle med lang fartstid innen Horeca-bransjen. Colia-selskapene har også egne agenturer som selges gjennom forhandlere.

Med Festivo Oy som hovedaksjonær i Colia AS/AB står vi godt rustet til å møte fremtidens utfordringer.

FESTIVO

Suomen Kotikylmiö Oy
Ravitie 3, 15860 Hollola
festivo@festivo.fi

COLIA

COLIA SCANDINAVIA AB
Bråtagatan 8A, 619 33 TROSA
www.colia.se

COLIA

Colia AS
St. hallvards vei 15, 3414 Lier
www.colia.no