

BRUKSANVISNING LIEBHERR PROFI LINE FRYSE- OG BAKERISKAP GGPv og BGPv



GGPv 6570



BGPv 6570

Liebherr fryseskap er kun beregnet til å opprettholde temperaturen i en allerede nedfrosset vare.

Kontroller at mottatt produkt ikke er skadet og at emballasjen er hel. Eventuelle skader noteres på fraktbrevet. Eventuelle skader må innberettes innen 7 dager etter mottak. Garantien dekker ikke transportskader.

Les bruksanvisningen nøye før skapet tas i bruk.

VED MOTTAGELSE

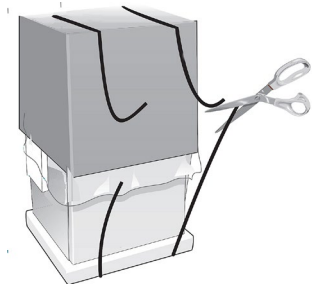

Fjern forsiktig emballasjen på monteringsstedet. Emballasje og beskyttelsesfilm sorteres og leveres til resirkulering etter gjeldende lokale bestemmelser.

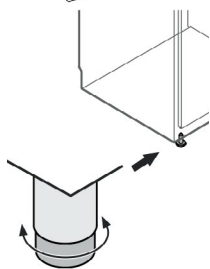

Sett skapet på plass. Juster benene slik at skapet står støtt på alle fire ben og er i vater. Plasser ikke skapet i nærheten av direkte sollys eller andre varmekilder som ovner og komfyrer.

BESKRIVELSE AV SKAPET

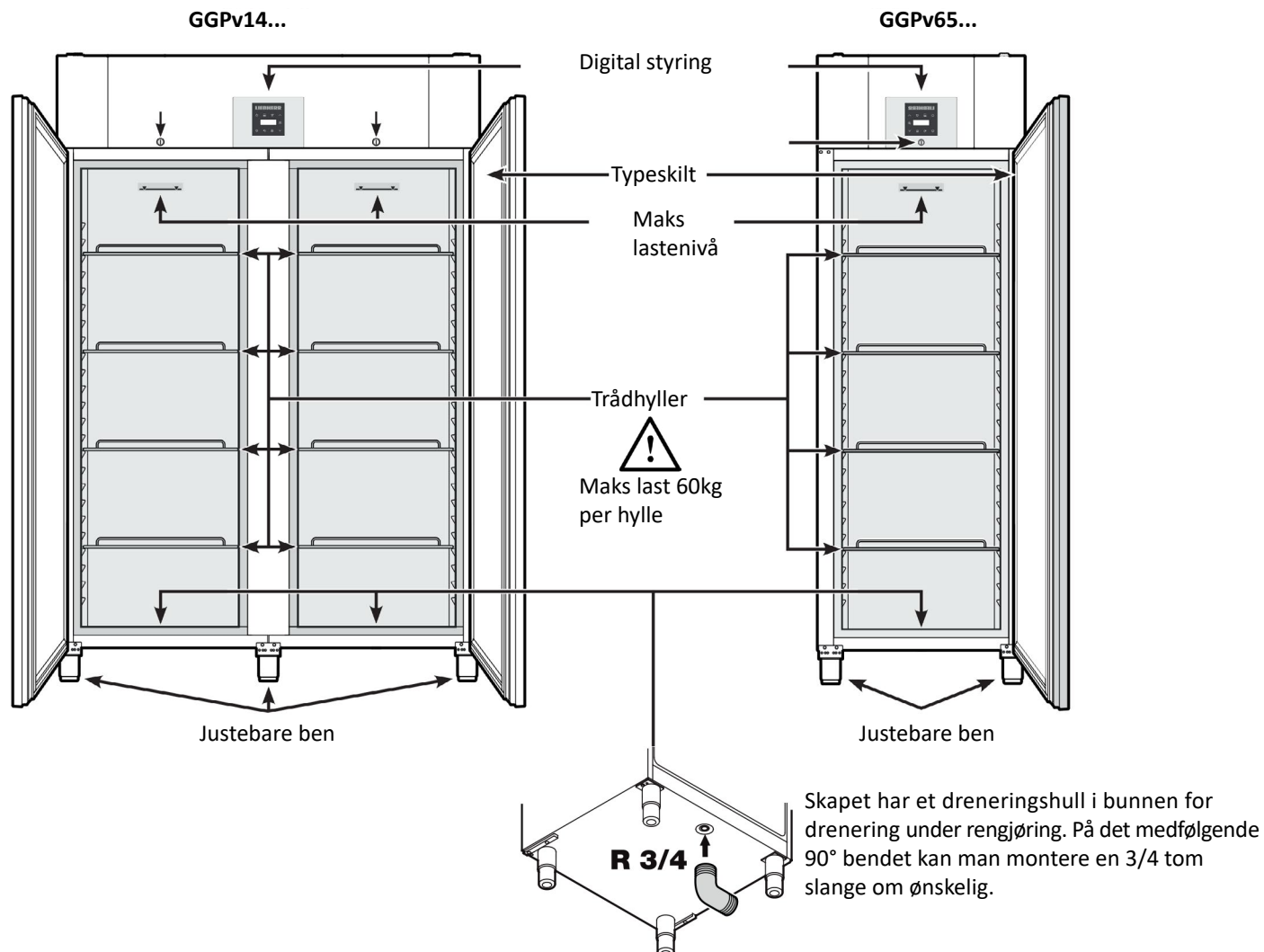

MÅLTEGNING

GGPv 65...

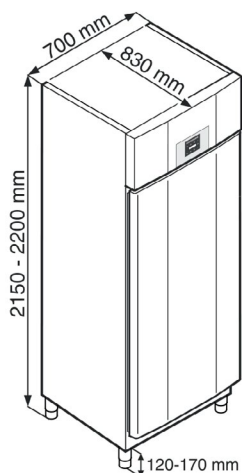

GGPv / BGPv 84...

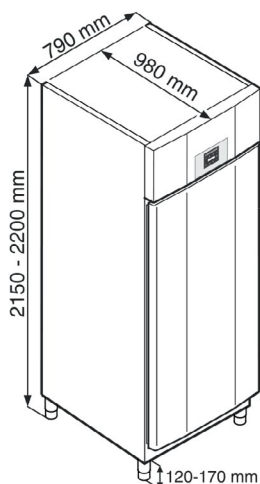

GGPv14

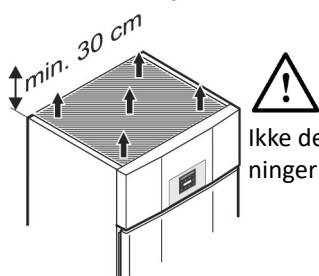
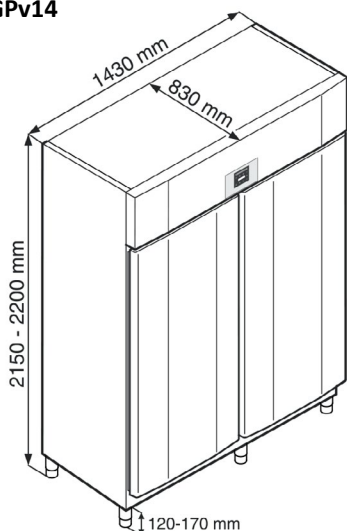

Ikke dekk til skapets ventilasjonsåpninger

FØR IGANGSETTING

Vask skapet utvendig og innvendig med et mildt oppvaskmiddel og en oppvridd myk klut. La døren stå åpen til skapet er helt tørt før det tas i bruk.

BRUK IKKE RENNENDE VANN I FORBINDELSE MED RENGJØRING!

NB! Skapet må kun benyttes innendørs og ikke utsettes for regn. Omgivende temperatur +5...+40°C.

HYLLENE GGPv 6570

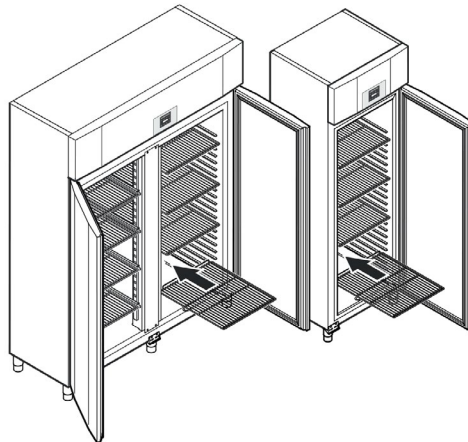

Sett på plass hyllene i ønsket høyde

HYLLENE GGPv 14.....

Sett på plass hylleskinnene i de vertikale hyllestolpene både til venstre og høyre.

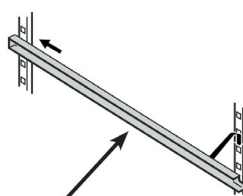

Når skinnene er i ønsket høyde, tre først i bakre stolpe før den tres ned i sporet på fremre stolpe

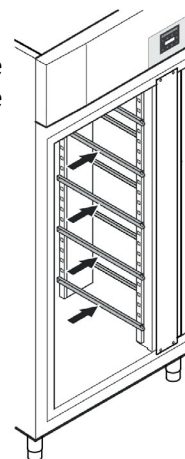

MELLOMHYLLER GGePv 14..

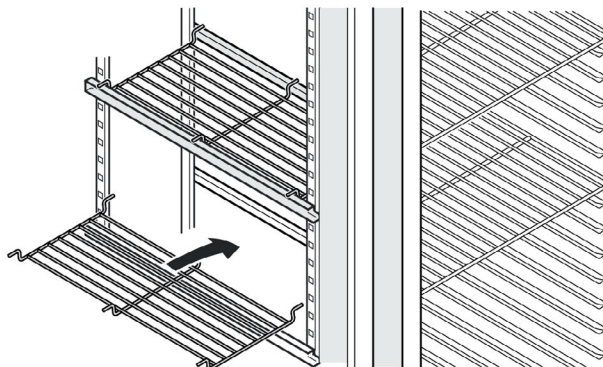

Plasser mellomhyllene som vist i illustrasjonen. Hyllene kan belastes med inntil 20 kg per hylle.

HYLLESKINNENE I BKPv BAKERISKAP

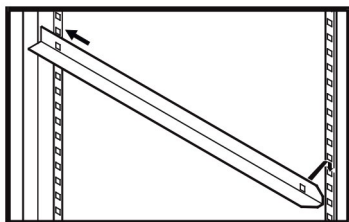

Til bakeriserien medfølger det L-formede hylleskinner. Plasser først skinnen i den bakre hyllestolpen før den tres ned i sporet på fremre stolpe.

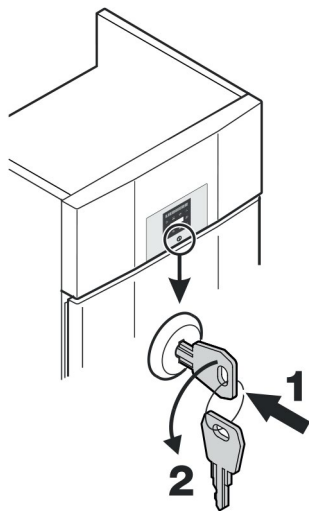

Vri nøkkelen 180° medurs for å låse skapet. Omvendt for å låse opp.

FØR OPPSTART

Kabinettet må ha stått i romtemperatur i minst 24t og oppreist i minst to timer før oppstart.

Kontroller at kabinettets typeskilt overensstemmer med den stedlige spenningen. Kabinettet skal kobles til en separat 10A jordet kurs 230V/1/50Hz.

Produkter som inneholder syre eller etsende gasser slik som sylteagurk, frukt o.l. må kjøles ned i lukkede containere! Dersom dette ikke følges kan det føre til tæring av fordampere. Dette dekkes ikke av garantien.

BESKRIVELSE DIGITAL STYRING



KNAPPENE PÅ STYRINGEN

	Slår av og på skapet
	Avlesning av registrerte temperaturer
	Fuktighetsfunksjon
	Øke/senke en verdi (pil opp/pil ned)
	Supercool
	Stilner akustisk alarm
	Manuell avriming
	Effektuerer en handling (Enter)

LYSSYMBOLENE PÅ STYRINGEN

	Lyser når kompressoren går
	Blinker ved tidsforsinket oppstart av kompressoren
	Lyser når fordamperviften går
	Lyser når avriming pågår
	Lyser når skapets temperatur og strømtilførsel blir registrert og lagret
	Blinker når det har vært et strømbrudd eller at temperaturen har vært utenfor tillatt område
	Superkjøl (Supercool) er aktivert
	Lyser når det har oppstått en alarm
	Lyser når det har oppstått en feil som krever tilsyn av autorisert servicepersonell

SLÅ SKAPET AV OG PÅ







Sett støpslet i stikkontakten. Displayet vil vise "OFF".

Trykk og hold  i minst 3 sekunder til displayet viser "ON".

For å slå av skapet, trykk og hold  i minst 3 sekunder til displayet viser "OFF".

ENDRE INNSTILT TEMPERATUR



Trykk  i minst 1 sekund til temperaturen i displayet begynner å blinke. Trykk  for å øke den innstilte temperaturen.

Trykk  for å senke den innstilte temperaturen. Trykk  for å lagre endringen. Temperaturområde -10...26°C. For Bakeriskap -10...-35°C.

ENDRE FRA °C TIL °F

Trykk og hold  i minst 5 sekunder til displayet viser $r^{\circ}F$

Trykk  til displayet viser $|$

Benytt  pil opp eller  pil ned for å endre. $0 = ^{\circ}C - 1 = ^{\circ}F$

Trykk  til displayet viser $r^{\circ}F$

Trykk og hold  i minst 5 sekunder til styringen går tilbake til normaldrift.

FUKTIGHETSFUNKSJON

Enkelte matvarer slik som bakevarer trenger høy luftfuktighet for å ikke tørke ut.

For å aktivere fuktighetsfunksjonen trykk og hold  i minst 2 sekunder til displayet viser ∞rH_{\pm}



Velg ønsket fuktighet med  eller . Valgene er:

∞rH_{\pm} = høy ∞rH_{\pm} = medium ∞rH_{\pm} = lav

Trykk  for å lagre endringen og gå tilbake til normaldrift.

SUPERCOOL

Funksjonen benyttes for å kjøle ned en større mengde matvarer. Funksjonen overstyrer termostatfunksjonen og skapets kompressor går i ett.

Trykk og hold  i minst 3 sekunder til displayet viser CCb  Fyll skapet med matvarer.



Etter endt superkjøling vil skapet automatisk gå tilbake til normaldrift.

For å avbryte superkjølingen trykk  i minst 3 sekunder til displayet viser $=CC\bar{E}$

AVRIMING

Skapet har automatisk avriming og fordunstning av tinevannet.

MANUELL AVRIMING



Skulle en manuell avriming være nødvendig trykk og hold  i minst 3 sekunder til displayet viser  + dFb . Displayet vil under avrimingen vise $dF\bar{E}$

ENDRE VISNING I DISPLAY UNDER AVRIMING

Trykk og hold  i minst 5 sekunder til displayet viser $r^{\circ}F$

Trykk  til displayet viser dFb

Trykk  til displayet viser $|$

Velg ønsket visning med  eller 

0 = alternert visning mellom  og den faktiske temperaturen som er i skapet under avrimingen.

1 = alternert visning mellom  og temperaturen som var i skapet før avrimingen startet.

2 = viser symbolet  og symbolet $dF\bar{E}$

HACCP AVLESING AV REGISTRERTE TEMPERATURER

Høyeste og laveste registrerte temperatur og når det skjedde kan avleses.



Trykk og hold  til displayet viser $r\bar{E}$

Velg funksjon med piltastene  eller 

$r\bar{E}$ viser klokkeslettet når høyeste- og laveste temperatur ble registrert.

rH viser høyeste registrerte temperatur

rL viser laveste registrerte temperatur

Velg ønsket funksjon og trykk  for å se verdien. Trykk  igjen for å gå tilbake til listen.

Trykk og hold  i minst 5 sekunder eller vent i 60 sekunder til styringen går tilbake til normal drift.

SLETTE REGISTRERTE TEMPERATURER

Trykk og hold  til displayet viser $r\bar{E}$

Trykk og hold  til displayet viser $0-999$

Trykk og hold  i 5 sekunder til displayet viser $r\bar{E}S$

Trykk og hold  i minst 5 sekunder til styringen går tilbake til normal drift.

DØR ÅPEN ALARM

Når døren åpnes tennes lyssymbolet  og temperaturdisplayet begynner å blinke.

Når døren har stått åpen mer enn 240 sekunder, vil en akustisk alarm lyde, lyssymbolet  begynner å blinke og displayet viser $d\bar{O}r$

Man kan stilne den akustiske alarmen ved å trykke .



ENDRE TIDSFORSINKELSEN FOR DØR ÅPEN ALARM

Dersom man har behov for at døren står lengre åpen enn fabrikkinnstilte 240 sekunder, kan man forlenge tiden. Man kan velge fra 1 - 5 minutter.

Trykk og hold  i minst 5 sekunder til displayet viser $r^{\circ}F$

Trykk og hold  inntil displayet viser $d\bar{O}d$

Trykk  til displayet viser $|$

Velg ønsket tidsforsinkelse med  eller  (1...5 minutter)

Trykk og hold  inntil displayet viser $d\bar{O}d$

Trykk og hold  i minst 5 sekunder til styringen går tilbake til normaldrift.

ALARMER I DISPLAYET

LED  blinker i displayet. Tilkall autorisert servicepersonell.

LED  blinker i displayet samtidig med "HI" eller "LO". Dette er en høy- eller lavtemperatur alarm. Settpunktene for temperaturene kan endres.

LED  blinker i displayet angir at under en periode var temperaturen i skapet for høy eller for lav.

ENDRE SETTPUNKTET FOR HØY- OG LAVTEMPERATUR ALARM

Temperaturalarmene forholder seg til differansen mellom innstilt temperatur og hvor mange °C avvik det kan være før temperaturalarmen går. Verdien settes som en positiv verdi.

Trykk og hold  i minst 5 sekunder til displayet viser $r^{\circ}S$

Trykk og hold  til displayet viser AL (lavtemperatur alarm)

Trykk og hold  til displayet viser differansen i °C

Endre til ønsket verdi med piltastene \wedge eller \vee

Trykk og hold  til displayet viser AL

Trykk og hold \wedge til displayet viser AH (høytemperatur alarm)

Trykk og hold  til displayet viser differansen i °C

Endre til ønsket verdi med piltastene \wedge eller \vee

Endre tidsforsinkelsen fra en alarm oppstår til alarmen går.

Trykk og hold  til displayet viser AH

Trykk og hold \wedge til displayet viser AH

Trykk og hold  til displayet viser tiden i minutter

Endre til ønsket verdi med piltastene \wedge eller \vee

Trykk og hold  til displayet viser AH

Trykk og hold  i minst 5 sekunder til styringen går tilbake til normaldrift.



RESETTE EN ALARM

Trykk og hold  til displayet viser $r^{\circ}E$

Trykk og hold  + \wedge samtidig i minst 5 sekunder til displayet viser $r^{\circ}E^{\circ}S$

Trykk og hold  i minst 5 sekunder til styringen går tilbake til normaldrift.

RESETTE STYRINGEN TIL FABRIKKINNSTILLINGER

 Trekk støpslet ut av stikkontakten. Trykk og hold  samtidig som man setter støpslet i stikkontakten. Displayet vil vise Er

Trykk og hold  til displayet viser Er

Fabrikkinnstillingene er nå gjenopprettet og skapet vil fungere i henhold til fabrikkinnstillingene.

ETTER ENDT LEVETID

Etter endt levetid skal produktet leveres inn på et godkjent deponi for resirkulering i henhold til offentlige pålegg.

JEVNIG RENGJØRING OG VEDLIKEHOLD

For å sikre innholdet og skapets funksjon anbefales det å foreta en rengjøring minst 2 ganger i året.

Slå av skapet på hovedbryteren, trekk ut støpslet og tøm skapet. Ta ut hyllene.

Utvendige og innvendige flater vaskes med en oppvridd myk bomullsklut eller semsket skinn. Et mildt oppvaskmiddel i lunkent vann kan benyttes. Bruk ikke mikrofiberklut eller midler som har en skurende effekt eller som lager riper.

Hyller i glass, skuffer i transparent akrylplast og hyllene i rustfritt stål vaskes som beskrevet over, eller i en oppvaskkum med nevnte midler.

BRUK IKKE RENNENDE VANN I FORBINDELSE MED RENGJØRINGEN!

FØLGENDE MIDLER MÅ IKKE BENYTTES:

BRUK IKKE RENSEMIDLER ELLER DESINFEKSJONSMIDLER SOM INNEHOLDER KLORIN, LØSEMIDLER ELLER SKUREMIDLER. BRUK IKKE KNIVER ELLER SKARPE GJENSTANDER UNDER RENGJØRING.

FOR METALLFLATER

VED BRUK AV SPESIALMIDLER FOR RENGJØRING, KONTROLLER AT RENGJØRINGSMIDLETS BESKRIVELSE INNEHOLDER EN BESKRIVELSE FOR RENGJØRING AV SKAPETS RUSTFRIE OG LAKKERTE FLATER. DET MÅ IKKE SPRUTE VANN PÅ SKAPETS ELEKTRISKE KOMPONENTER ELLER PÅ SKAPETS HENGSLER.

LA DØREN STÅ ÅPEN TIL SKAPET ER HELT TØRT.

FOR AKRYLPLAST

RENSEMIDLER MED ALKOHOL ELLER ANDRE KJEMISKE FORBINDELSER INNEHOLDENDE ALKOHOL, SOM ER ETSENDE ELLER VIRKER SKURENDE OG SOM IKKE ER ANBEFALT FOR RENGJØRING AV AKRYL, MÅ IKKE BENYTTES.

MINST 2 GANGER I ÅRET

Skapets støvfilter bør kontrolleres for støv minst 2 ganger i året. Filteret vaskes i oppvaskkummen med lunkent vann og oppvaskmiddel.

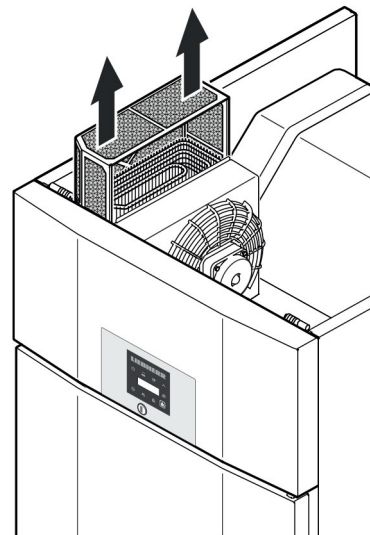

- 1: Fjern støvfilteret ved å løfte det rett opp.
- 2: Vask filteret.
- 3: Vent til filteret er tørt før man setter det på plass igjen.

FUNKSJONSFEIL

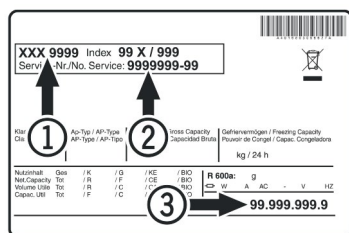
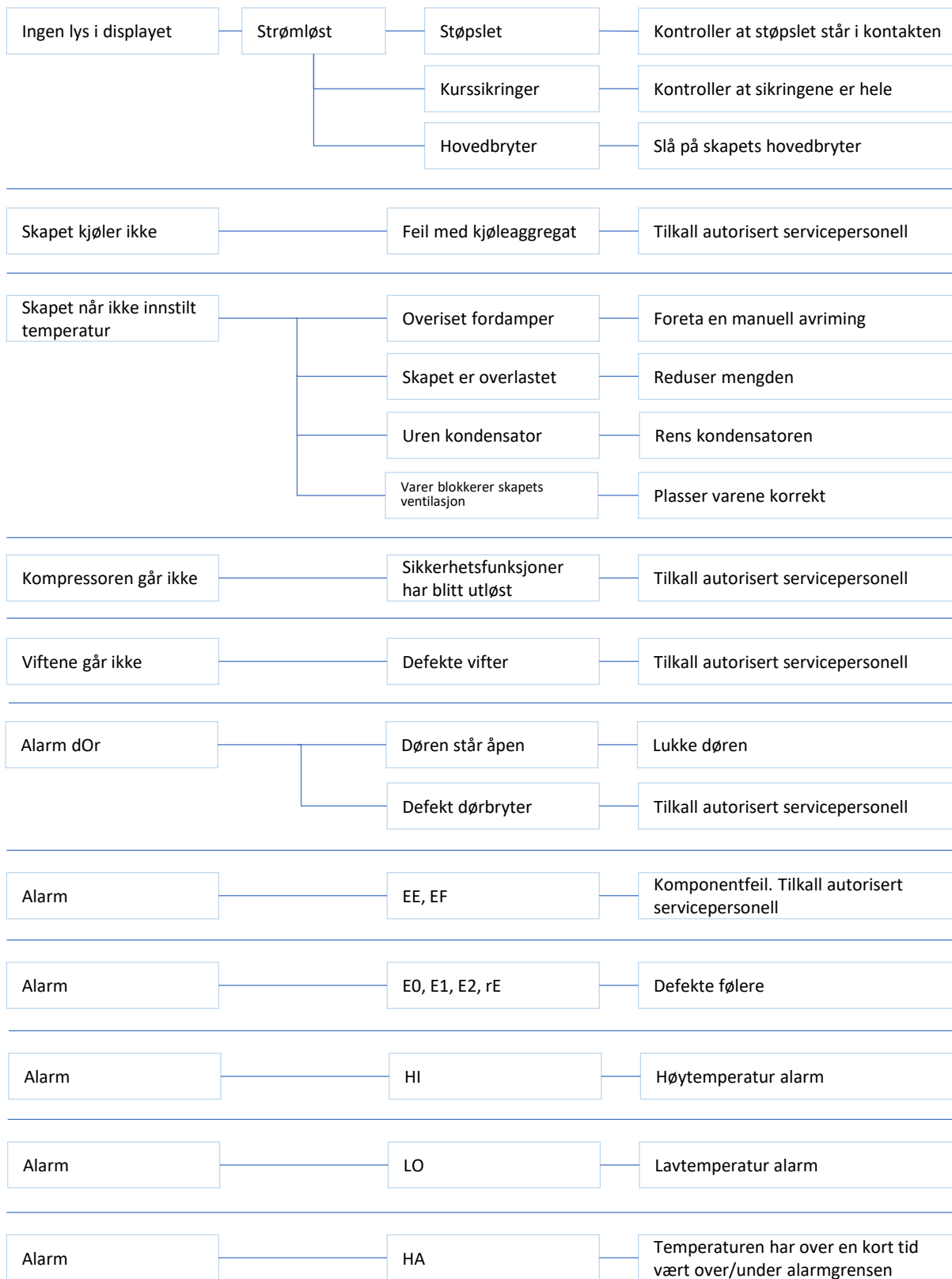

Ved funksjonsfeil man selv ikke kan rette, tilkall autorisert servicepersonell. Ved bestilling av service må man oppgi skapets modell (1), servicenummer (2) og skapets serienummer (3).

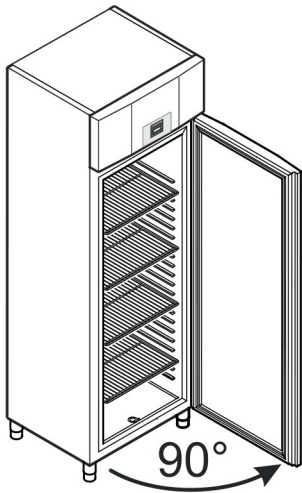

1: NB! Døren må tas av og monteres med døren åpen i 90° pga. selvlukkemekanismen.

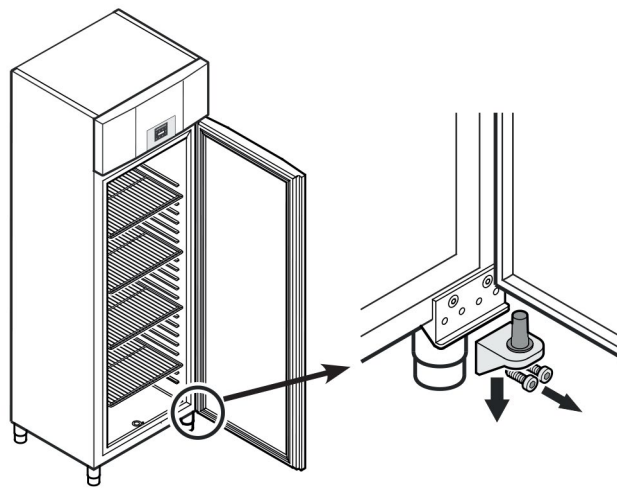

2: Skru av nedre hengslebrakett. Løft døren ut i bunnen og ta døren av.

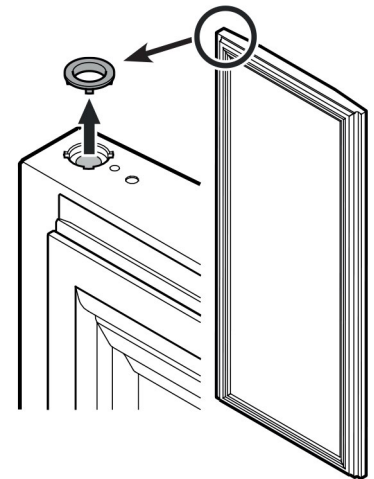

3: Fjern øvre lagerring fra toppen av døren.

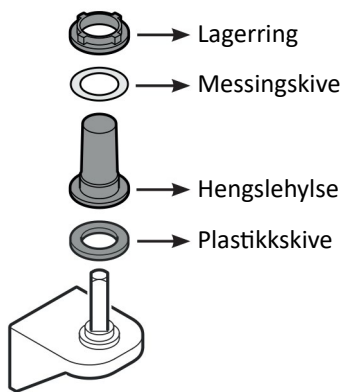

4: Fjern komponentene tilhørende det øvre hengslet.

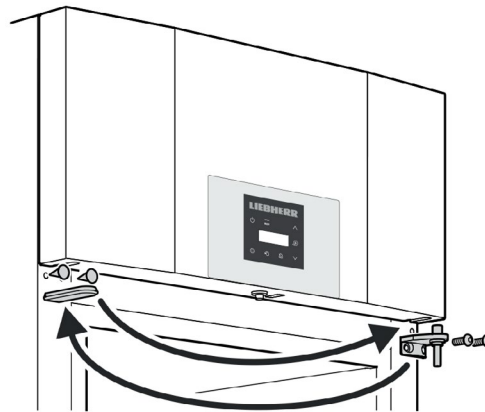

5: Flytt de øvre hengslekomponentene over på motsatt side.

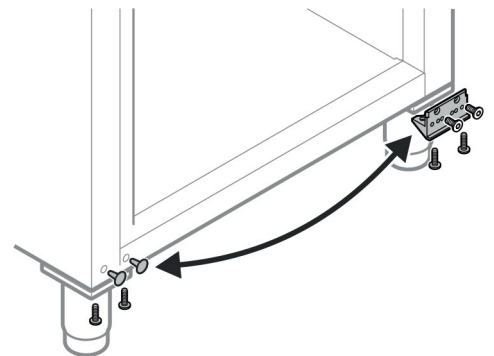

6: Flytt nedre hengslesupport over på motsatt side.

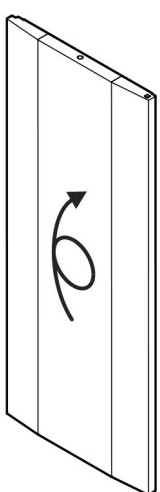

7: Snu døren 180° (opp/ned)

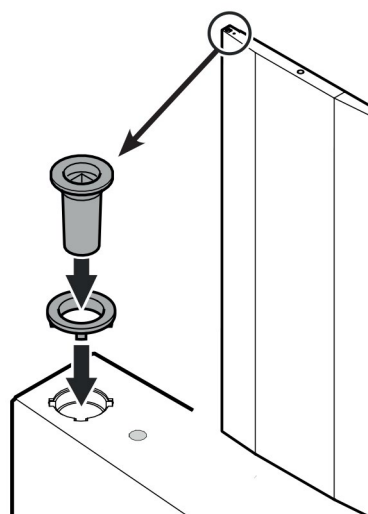

8: Sett på plass lagerring og hengslehylse på toppen av døren.

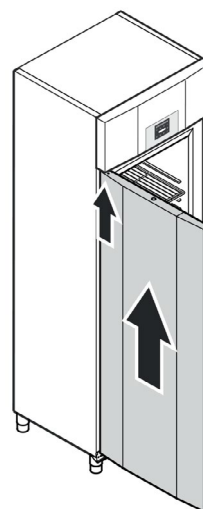

9: Hold døren åpen i 90° og tre den på plass over øvre hengslepinne.

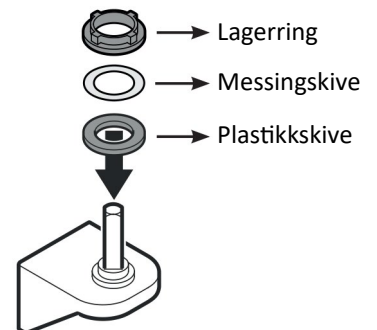

10: Sett på plass hengslekomponentene til nedre hengsle.

OMHENGSLING

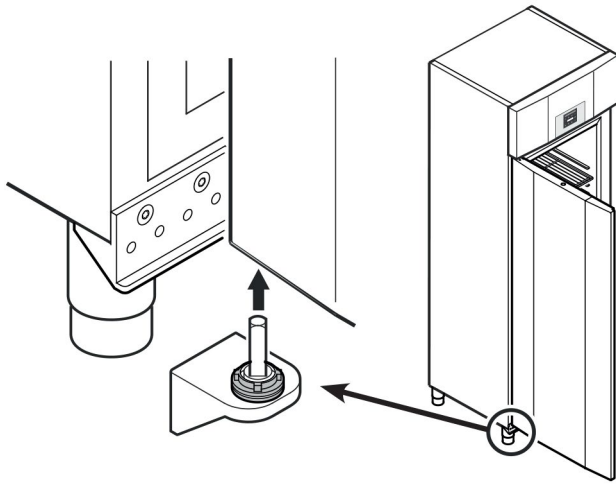

11a: Tre på plass nedre hengslepinne i døren. NB! Døren må være åpen i 90°.

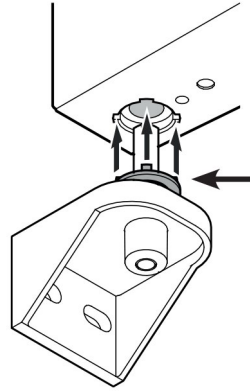

11b: Påse at sporene i hengsleringen tref-fer sporene i døren.

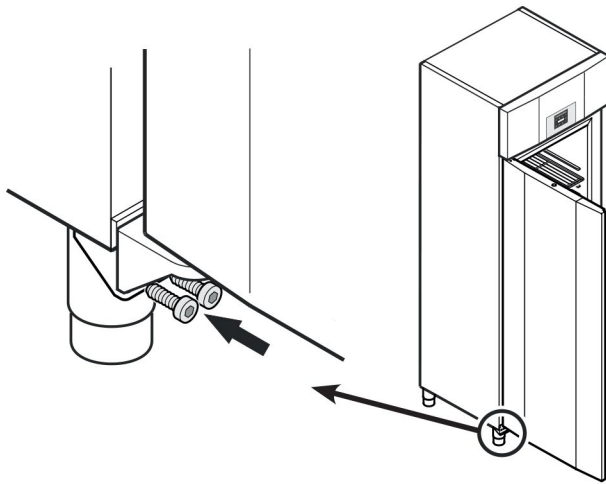

12: Skru på plass nedre hengsle og påse at døren flukter.

GARANTI

Garantien omfatter fabrikkfeil i 3 (tre) år fra leveringsdato. Garantien omfatter ikke feil som er forårsaket av:

- Transport
- At kjøperen / brukeren har unnlatt å følge bruksanvisningen og bruksanvisningens anbefalinger om periodisk vedlikehold
- At produktet er overbelastet
- Spenningsvariasjoner utover $\pm 5\%$, tordenvær
- Reparasjoner eller forandring av konstruksjonen utført av andre enn autoriserte serviceverksted og uten godkjenning av Colia AS
- Små riper eller merker som kan komme av utpakking eller under montering.
- Mindre feil som ikke påvirker produktets funksjon

Påberopes garantireparasjon må følgende punkter følges:

- Garantireparasjonen skal på forhånd godkjennes av Colia AS
- Type, serienummer, selger og kjøpsdato må oppgis

Produsenten og hans distributører/forhandlere er under ingen omstendighet ansvarlig for følgeskader som måtte oppstå i forbindelse med feil med levert utstyr, uansett av hvilken grunn de måtte oppstå.

Salgs- og leveringsvilkår kan utleveres på forespørsel.

Det anbefales å tegne serviceavtaler med autoriserte serviceverksted. Ta kontakt med selger ved eventuelle feil på produktet.

Dersom faktura på godkjent servicearbeid i garantitiden ikke inneholder, kjøpsdato, modell/typebetegnelse og serienummer, vil fakturaen bli avvist og returnert til avsender!



Colia – en del av Festivo Group

Colia AS og Colia AB startet i 2015. Vår visjon er å levere produkter med høy kvalitet og yte den best tenkelige service til våre kunder. Vi er i dag 11 ansatte i Norge og Sverige, alle med lang fartstid innen Horeca-bransjen.

Festivo Oy er hovedaksjonær i Colia AS i Norge og Colia AB i Sverige. Festivo Oy er ett privateid selskap som ble grunnlagt i 1994 i Hollola, Finland. De produseres og utvikler kjøle- og frysescap, kjølebenker, medisinkjøleskap, buffeter, vinskap samt snusskap.

Gjennom Colia AS/AB distribueres Festivo`s egne produkter i Norge og Sverige. Colia-selskapene har også egne agenturer som selges gjennom forhandlere.

Gruppen har i dag cirka 90 medarbeidere med en samlet omsetning på cirka 200 mill. NOK.



FESTIVO

Suomen Kotikylmiö Oy
Ravitie 3, 15860 Hollola
festivo@festivo.fi

COLIA

COLIA SCANDINAVIA AB
Bråtagatan 8A, 619 33 TROSA
www.colia.se

COLIA

Colia AS
Kjellstadveien 5, 3400 Lier
www.colia.no